

# Carestino<sup>®</sup>

Bebés Felices



INCLUYE  
MOSQUITERO Y  
CUBRE LLUVIA

COHECITO  
**RAPID**  
+ BUTACA HUEVITO

MANUAL DE USUARIO: Seguridad e instrucciones de uso

## Índice

---

Consejos de seguridad / Garantía.	02
Cuidado y mantenimiento.	03
Accesorios y partes incluidas.	04
Armado del cochecito:	
Estructura.	05
Ruedas.	05
Barra frontal.	06
Capota.	06
Usos del cochecito:	
Asiento moisés	07
Apoya pies.	08
Manillar.	09
Barra frontal.	09
Plegado cochecito.	11
Cinturón de seguridad.	11
Butaca huevito.	14
Huevito: Uso en automóvil	15

---

**· CONSEJOS DE SEGURIDAD / GARANTÍA****IMPORTANTE**

- Lea este manual de usuario cuidadosamente antes de utilizar el producto. Mantenga el manual a salvo para futuras consultas, el mismo contiene información importante. Si no está seguro de algún punto de la guía comuníquese con nuestra oficina (ver dorso)

- El cochecito es apto para un solo niño
- La limpieza y mantenimiento regular es necesario.
- Siempre utilice el cinturón de seguridad mientras el niño se encuentra en el cochecito.
- Nunca deje al niño desatendido en el cochecito.
- No utilice accesorios adicionales, como almohadas, etc, en el asiento a menos que el fabricante lo recomiende.
- Utilice únicamente piezas y accesorios aprobados por el proveedor.
- Siempre active ambos frenos cuando el cochecito se encuentre estático.
- Mantenga el cochecito lejos del fuego o fuente de calor.
- No sobrecargue el canasto inferior (4.5 Kg)
- Cualquier peso colgado sobre las manijas traseras puede causar inestabilidad.
- Mantenga los materiales de embalaje, como plásticos o envolturas, lejos del niño.
- El cochecito fue diseñado para bebés de 0 meses hasta un peso 20 Kg. Cuando el bebé es menor de 6 meses siempre utilice el asiento acostado en su totalidad. El sistema de reclinado del asiento no es apto para bebés de esa edad.
- Revise regularmente todos los dispositivos de bloqueo para asegurar un correcto funcionamiento del producto. Asegúrese siempre que todos los sistemas de bloqueos estén enganchados antes de su uso.
- Tenga mucho cuidado al instalar, plegar o desarmar el cochecito con el niño cerca.
- Sólo se utilizarán piezas de repuesto suministradas o recomendadas por el distribuidor.
- La utilización de la butaca huevito en la estructura del cochecito no reemplaza a una cuna o una cama. Si su bebé necesita dormir, debe ser colocado en un cuerpo de cochecito adecuado, cuna o cama.

**· Garantía de 12 meses.**

## · CUIDADO Y MANTENIMIENTO

- Este vehículo requiere mantenimiento regular por parte del usuario para asegurar una vida útil y prolongada.
- Controle las etiquetas de designación textil en cada caso.
- Compruebe regularmente que los frenos, ruedas, cerraduras, elementos de conexión, sistemas de correas y costuras funcionen correctamente. Lubrique periódicamente las piezas móviles con aceite ligero, asegurándose de que el aceite penetre profundamente en los mecanismos.
- Nunca fuerce los mecanismos de las piezas móviles. Si no está seguro de que hacer, consulte las instrucciones.
- Limpie las piezas de plástico y metal con un paño húmedo o un detergente ligero. No utilice limpiadores abrasivos a base de amoníaco, blanqueadores o tipo gasolina.
- Mantenga el vehículo en un lugar seco. Si está húmedo, seque las partes metálicas para evitar la oxidación. No exponga el producto de manera excesiva y prolongada a la luz solar y / o la lluvia.
- Si el cochecito se ha utilizado en la playa, límpielo para eliminar arena o sal de los mecanismos y ruedas.
- Deje que el cochecito se seque completamente antes de usarlo o almacenarlo. Siga las instrucciones de lavado de tapicería como se muestra en las etiquetas.
- El asiento debe ser examinado luego de un período prolongado de no uso.

### IMPORTANTE



Lavado a máquina en frío.



No utilizar cloro.



No secar en secadora.



No planchar.



Lavar en seco, no utilizar productos que contenga tricloroetileno.

• ACCESORIOS Y PARTES INCLUIDAS

Compruebe que ha recibido todas las partes indicadas:

**COCHECITO:**

- A-** Estructura cochecito.
- B-** Capota.
- C-** Barra frontal.
- D-** Conectores butaca
- E-** Ruedas delanteras
- F-** Ruedas traseras

**ACCESORIOS:**

- A-** Cobertor de lluvia.
- B-** Mosquitero.



## · ARMADO DEL COCHECITO

### · DESPLIEGUE DE ESTRUCTURA:



Tal como muestra las figuras 1/2/3, tire de la manija del cochecito en la dirección de la flecha, hasta que oiga un CLIC, lo que significa que el cochecito se abrió completamente.

### · ARMADO DE RUEDAS:

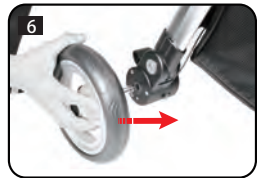

1 Coloque las ruedas frontales, tal como muestra las figuras 4/5, Fije los ejes de las ruedas delanteras dentro de las patas delanteras. Estas trabaran cuando escuche un "CLICK".

2 Coloque las ruedas traseras tal como muestra la figura 6/7. Fije los ejes de las ruedas traseras dentro de las patas delanteras. Estas trabaran cuando escuche un "CLICK".

## • ARMADO DEL COHECITO

### • BARRA FRONTAL:

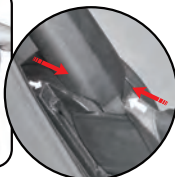

1 Instalacion de barra frontal: Apunte el parachoques delantero en la dirección de la flecha en el Base del parachoques, cuando se oye un "tecleo", entonces la instalación se termina. (La flecha en el parachoques debe coincidir con la flecha en el cochecito, luego, el parachoques pueden montarse correctamente)

2 Desinstalacion de la barra frontal: Oprima los botones en direccion a la flecha, y saque la barra frontal, tal como muestra las figuras 10/11, la desinstalacion esta completa.

### • CAPOTA:

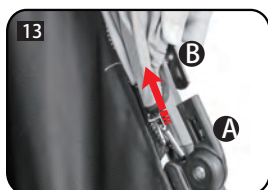

Tal como muestra las figuras 12/13, sacar la barra de metal B de la ranura del plástico A en la dirección de la flecha. Abrir la cremallera de los dos lados en la dirección de la flecha y retire el tirador de la cremallera. El desmontaje está terminado.

## • USOS DEL COHECITO

### IMPORTANTE

- Lea las instrucciones de manera cuidadosa y asegúrese que entienda cada función ante de utilizar el cochecito para evitar posibles lesiones al bebé por mal uso.

### • ASIENTO MODO CUNA:

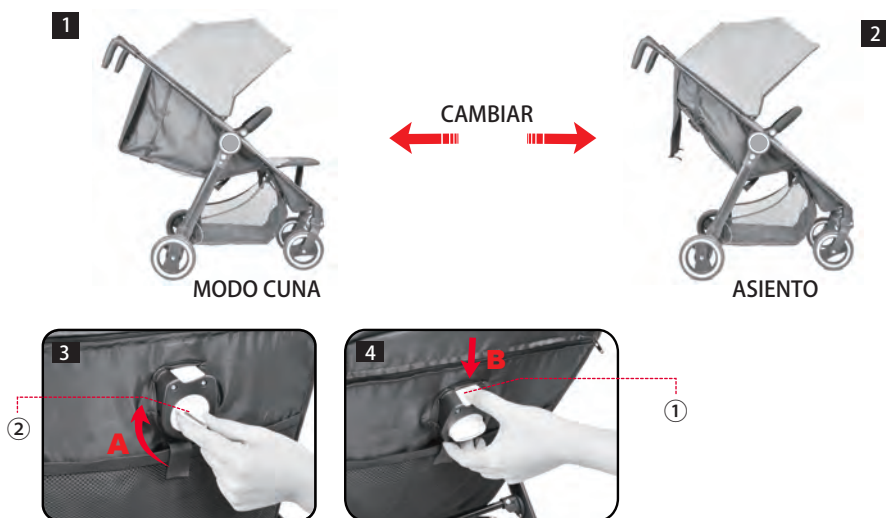

1. Conversión de la cuna de dormir en un asiento: Como se muestra en la figura 1, el botón marcado ① es el botón del respaldo ajustable. Girando el botón marcado con ② en la flecha A como se muestra en la figura 3, entonces la cuna puede convertirse en un asiento, como se muestra en la figura 2.

2. Convertir el asiento en una cuna: Como se muestra en la figura 4, presione el botón del respaldo ajustable ① en la dirección de la flecha B y el respaldo liberado. Luego convertimos el asiento en una cuna.



## ·USOS DEL COCHECITO

### ·APOYA PIES:



Cambie el apoyapiés de un ángulo de pendiente a un ángulo paralelo: Como se muestra en la figura 5/6/7/8, levante el apoyapiés en la dirección de la flecha y tire de la barra de soporte. Entonces coloque la parte superior de la cinta de la barra de soporte con el fondo del apoyapiés y el apoyapiés.



Podría liberarse en ángulo paralelo. Como se muestra en la figura 9/10, la separación de la Cinta con el apoyapiés y empujar la barra de soporte en la dirección de la flecha. Abajo del apoyapiés y el apoyapiés está en un ángulo de pendiente.

## • USOS DEL COHECITO

### • MANILLAR REVERSIBLE:



Como se muestra en la figura 11/12/13/14/15/16, Presione el botón del mango reversible en la dirección de la flecha, y el mango puede girar hacia los lados.

### • BARRA FRONTAL:

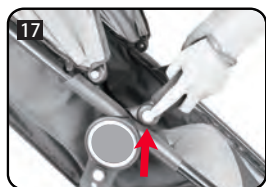

Como se muestra en la figura 17/18/19, presione hacia abajo ambos lados del Parachoques y el mismo puede ser ajustable en 2 posiciones

## • USOS DEL COCHECITO

### • MONTADO BARRA FRONTAL:

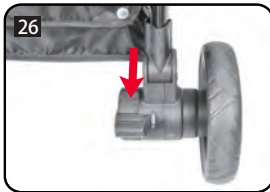
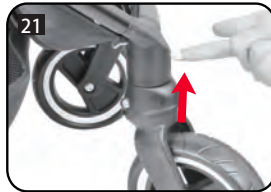

1. Localización de la rueda frontal: Como se muestra en la figura 20/21, Presione hacia abajo la palanca de localización de la rueda delantera en la dirección de la flecha, entonces las ruedas delanteras pueden ser bloqueadas. Tirar hacia arriba la palanca de localización de las ruedas delanteras en la dirección de la flecha, Entonces las ruedas delanteras pueden correr y girar como de costumbre.

2. Desinstalar la Rueda frontal rápidamente: Como muestra en las figuras 22/23, tire de la rueda delantera rápidamente la palanca levantada hacia arriba en la dirección de la flecha, las ruedas delanteras se despegarán rápidamente.

Desmontar la rueda trasera: Como se muestra en la figura 24/25, presione hacia abajo la rueda trasera rápidamente, levante la palanca en la dirección de la flecha, mientras, retire la rueda trasera, Las ruedas delanteras se despegarán rápidamente.

3. Freno de rueda: Como se muestra en la figura 26, coloque la palanca de freno en la dirección de la flecha, Cuando escucha un "clic", el cochecito está en el estado de frenado. Pise la palanca del freno en la dirección de la flecha de nuevo, para eliminar el estado de frenado y el cochecito pueda moverse suba la palanca de freno. (El botón rojo es el botón de freno / El botón verde es el botón de liberación).

## • USOS DEL COCHECITO

### • PLEGADO COCHECITO:

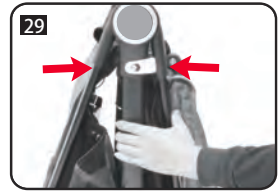
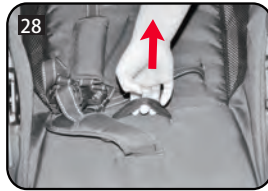

Como se muestra en la figura 27/28/29/30, presione el botón en la dirección de la flecha, luego levante la cinta debajo del cinturón de seguridad, presione ambos lados del cochecito para doblar el marco.



### • CINTURÓN DE SEGURIDAD:

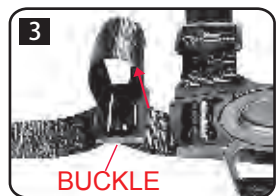
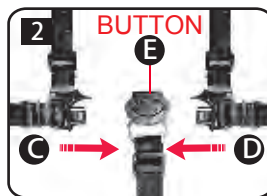
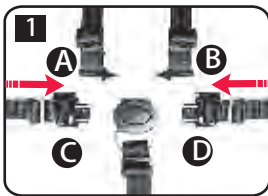

1. Fije las hebillas: (Vea la Fig. 1), fije las hebillas en la correa del hombro (C, D) a las hebillas del cinturón (A, B), y luego una la cintura a la hebilla central E hasta que escuche un "CLICK" (vea la Fig 1).

2. Suelte el cinturón: (Vea la Fig. 2), presione hacia abajo el botón central para liberar el cinturón.

## • USOS DEL COCHECITO

3. Ajuste el cinturón de seguridad: Ajuste el hombro y la correa de la cintura de acuerdo con la figura de Niño en posición cómoda (Ver Fig. 3).

4. La altura de la correa de hombro es ajustable por 2 posiciones (ver Fig. 4), la posición más baja (Posición ②) es sólo para el bebé menor de 6 Meses, y la posición ① son para el bebé entre 6 meses y 36 meses. Ajuste la altura del cinturón de seguridad tirando de las hebillas del asiento. A continuación, conectarlos en el mismo nivel, siempre asegúrese de que las hebillas estén bien posicionada.



## • CINTURÓN DE SEGURIDAD: MONTADO.



Colocación del cinturón de seguridad: Fijar las hebillas del cinturón de las hombreras "A" y el cinturón "B" a través de los orificios del asiento. Asegúrese de que estén firmemente sujetos antes de usarlos (ver Fig. 5/6).

Pase el cinturón de la entrepierna a través de la tela tal como se muestra en la Fig. 7. Asegúrese siempre de que se unan firmemente antes de usar. Los cinturones de seguridad están colocados correctamente en la Fig. 8.

## • USOS DEL COCHECITO

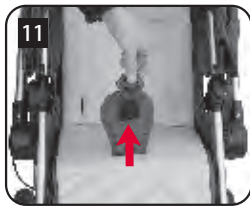
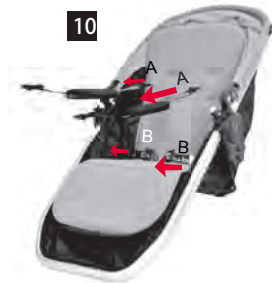

Para quitar el cinturón de seguridad: quitar el cinturón de hombro "A" y el cinturón "B" dejando las hebillas de la unidad del asiento (vea Fig. 9/10). Vea la Fig. 11, separe el cinturón de la entrepierna dejando la hebillas del asiento (ver Fig. 12).

**IMPORTANTE**

- Con el fin de mantener el cochecito en movimiento, por favor, bloquee la rueda delantera cuando se utiliza el cochecito en la arena o caminos irregulares.

## · USOS DEL COCHECITO

### · BUTACA HUEVITO



1. Colocacion: Vea las figuras 1 y 2, inserte el adaptador después de retirar la barra frontal. Entonces ponga el huevito dentro del adaptador, tire hacia abajo del asiento completamente hasta que Escuchar un CLICK, ver fig 3.

2. Para retirar el huevito levante el botón en la parte posterior del asiento del coche para liberarlo(ver fig. 5/6).

## • HUEVITO: Uso en automóvil

El huevito del TRAVEL SYSTEM, está homologado y diseñado para su uso en automóvil con cinturón de seguridad de 3 puntos. Recuerde siempre utilizarlo con el cinturón de seguridad, y de frente al respaldo.

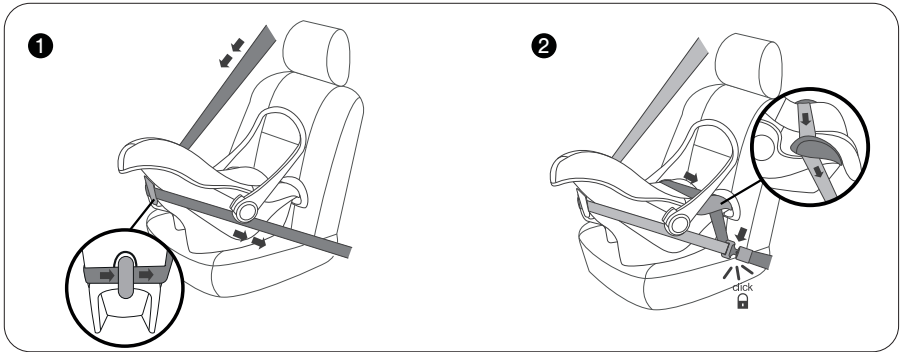
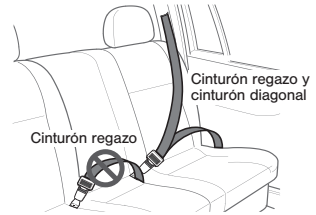

**Paso 1**  
Coloque el huevito de cara al asiento y envuelva con el cinturón de hombro por detrás del mismo, pasando por el gancho ubicado en la parte trasera.

**Paso 2**  
Pase el cinturón de regazo por encima del huevito, procurando enganchar en los laterales. De ésta manera, ajuste el cinturón y enganchelo al broche, procurando que el CLICK confirme el seguro.

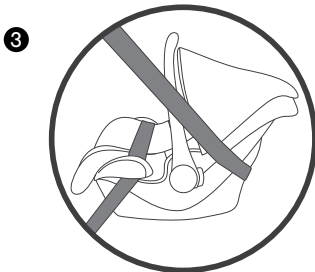

**Paso 3**  
De ésta manera, quedaría el cinturón de seguridad del hombro envolviendo el huevito por detrás, y el cinturón de seguridad del regazo, enganchado por encima del huevito.

**La SEGURIDAD de su bebé es muy importante, no obvie ningún paso y siempre asegúrese que esté todo firme en su lugar. No comprometa la salud y vida de su hijo, ni la suya, por estar apurado.**



# Carestino<sup>®</sup>

Ante cualquier consulta, no dude en comunicarse con nosotros:

Tel: (011) 3221 9210 / Whatsapp: (011) 15 6656 6033

e-mail: [ventas@carestino.com](mailto:ventas@carestino.com)

Visite la web para conocer todos nuestros productos:

**[www.carestino.com](http://www.carestino.com)**